

Ghid de instalare Smart-UPS™ 750/1000/1500/2200/3000 VA 120/208/230 Vac Rack-Mount 2U

Mesaje de siguranță

PĂSTRAȚI ACESTE INSTRUCȚIUNI - Acest manual conține instrucțiuni importante care trebuie urmate pe parcursul instalării și operațiunilor de întreținere a unității de gestionare a energiei, a unității de șuntare și a bateriilor.

Citiți aceste instrucțiuni cu atenție și analizați echipamentul pentru a vă familiariza cu el înainte de instalare, punere în funcțiune, service sau operațiunile de întreținere. Următoarele mesaje speciale pot apărea în acest document sau pe echipament pentru a avertiza cu privire la pericole potențiale sau pentru a atrage atenția asupra unor informații care clarifică sau simplifică o procedură.



Adăugarea acestui simbol la o etichetă de siguranță de tipul “Pericol” sau “Avertizare” indică că există un pericol electric care poate provoca vătămări corporale dacă instrucțiunile nu sunt respectate.



Acesta este simbolul de avertizare privind siguranța. Este folosit pentru a vă avertiza în ceea ce privește pericolele potențiale de vătămare corporală. Respectați toate mesajele de siguranță care urmează acestui simbol pentru a evita potențiale vătămări corporale sau decesul.

PERICOL

PERICOL indică o situație periculoasă, care dacă nu este evitată, va duce la deces sau vătămări grave.

AVERTIZARE

AVERTIZARE indică o situație periculoasă, care dacă nu este evitată, poate duce la deces sau vătămări grave.

ATENȚIE

ATENȚIE indică o situație periculoasă care, în cazul în care nu este evitată, ar putea rezulta cu vătămări corporale minore sau moderate.

NOTĂ

NOTĂ este folosit pentru practicile care nu duc la vătămări corporale.

Orientări privind manipularea produsului

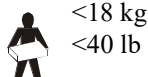

Informații privind siguranța și informații generale

Verificați conținutul ambalajului la primire. Dacă există semne de deteriorare, înștiințați transportatorul și reprezentantul.

Citiți Ghidul privind siguranța furnizat împreună cu această unitate înainte de a instala dispozitivul UPS.

- Respectați toate codurile electrice locale și naționale.
- Acest dispozitiv UPS este destinat exclusiv utilizării în interior.
- Nu puneți acest dispozitiv UPS în funcțiune în bătaia directă a soarelui, în contact cu lichide sau unde există praf sau umiditate în exces.
- Asigurați-vă că ventilele de aerisire ale dispozitivului UPS nu sunt blocate. Permiteți spațiu adecvat pentru ventilare.
- În general, bateria are o durată de viață între doi până la cinci ani. Durata de viață a bateriei este influențată de factorii de mediu. Temperaturile înalte, calitatea proastă a energiei furnizate și descărcările frecvente de scurtă durată vor scurta durata de viață a bateriei.
- Conectați cablul de alimentare al dispozitivului UPS direct la o priză de alimentare. Nu utilizați dispozitive de protecție la supratensiune sau prelungitoare.
- Echipamentul este greu. Aplicați tehnici de ridicare în condiții de siguranță, adecvate pentru greutatea echipamentului.
- Bateriile sunt grele. Îndepărtați bateriile înainte de a instala UPS și XLBP într-un rastel (rack).
- Întotdeauna instalați acumulatorii externe (XLBPs) în partea de jos în configurațiile de tip rastel (rack) sau stivă. Dispozitivul UPS trebuie instalat deasupra XLBPs.
- Întotdeauna instalați echipamentele periferice deasupra dispozitivului UPS în configurațiile de tip rastel (rack) sau stivă.
- Dispozitivul UPS va recunoaște până la 10 acumulatori externe conectați la UPS. Cu toate acestea, nu există o limită în ceea ce privește numărul de XLBP care pot fi utilizați cu dispozitivul UPS.
- Modelul și numele de serie se găsesc pe o etichetă mică, aflată pe panoul posterior. Anumite modele sunt prevăzute cu o etichetă adițională pe șasiu, sub masca protectoare frontală.
- Întotdeauna reciclați bateriile uzate.
- Reciclați ambalajul sau păstrați-l pentru a-l reutiliza. doi până la cinci ani

Avertizare FCC

Acest echipament a fost testat și corespunde limitelor pentru un dispozitiv digital de Clasa A, în conformitate cu partea 15 a Normelor FCC. Aceste limite sunt concepute să asigure o protecție rezonabilă împotriva interferențelor dăunătoare atunci când echipamentul este pus în funcțiune într-un mediu comercial. Acest echipament generează, utilizează și poate iradia energie de radiofrecvență, iar dacă nu este instalat sau folosit în conformitate cu manualul de instrucțiuni, acesta poate cauza interferențe dăunătoare pentru comunicațiile radio. Punerea în funcțiune a acestui echipament într-o zonă rezidențială poate cauza interferențe dăunătoare, caz în care utilizatorul va fi responsabil de corectarea interferenței pe cheltuiala sa.

Inventar

Toate modelele

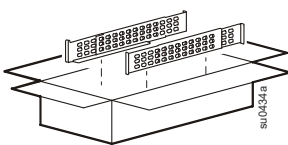

(1)

Modelele 2200/3000 VA

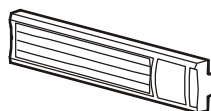

(1)

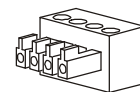

(1)

120/208/230 Vac modele



(1)

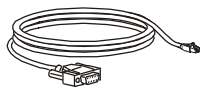

(1)

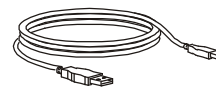

(1)

Modelele 230 Vac

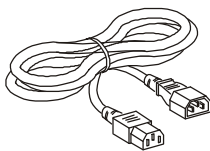

(2)

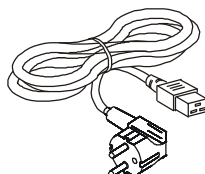

(1) Modelele 2200/3000 VA

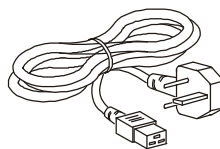

(1) Modelele 2200/3000 VA

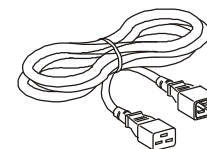

(1) Modelele 2200/3000 VA

Instalarea

⚠ ATENȚIE

RISC DE CĂDERE A ECHIPAMENTULUI SAU DE ECHIPAMENT ÎN CĂDERE

- Echipamentul este greu. Aplicați tehnici de ridicare în condiții de siguranță, adecvate pentru greutatea echipamentului.
- Scoateți bateria înainte de a instala UPS-ul într-un rack.
- La instalarea echipamentelor într-un rack, instalați întotdeauna UPS-ul la partea de jos a raftului cu perifericechiptamente deasupra UPS.
- UPS-ul ar trebui să fie instalate întotdeauna de mai jos a echipamentelor periferice în configurații stivă sau rack.

Nerespectarea acestor instrucțiuni poate duce la deteriorarea echipamentului și rănirea minoră sau moderată.

⚠ ATENȚIE

RISC DE HIDROGEN SULFURAT ȘI FUM EXCESIV

- Înlocuiți bateria cel puțin o dată la fiecare 5 ani.
- Înlocuiți bateria imediat atunci când UPS indică că este necesar să înlocuiți bateria.
- Înlocuiți bateria la sfârșitul duratei sale de serviciu.
- Înlocuiți bateriile având grijă să utilizați același număr și același tip de baterii ca acelea instalate inițial în echipament.
- Înlocuiți bateria imediat atunci când UPS indică o temperatură excesivă a bateriei sau când există dovezi de scurgeri de electrolit. Deconectați UPS-ul, scoateți-l din intrarea c.a. și deconectați bateriile. Nu puneți UPS-ul în funcțiune înainte de a înlocui bateriile.
- * Înlocuiți toate modulele de baterie (inclusiv modulele din pachetele de baterii externe) care sunt mai vechi de un an atunci când instalați pachete de baterii adiționale sau înlocuiți modulul(-elele) de baterie.

Nerespectarea acestor instrucțiuni poate duce la deteriorarea echipamentului și vătămări minore sau moderate.

*Contactați departamentul global de Asistență Clienți al APC by Schneider Electric pentru a stabili vechimea modulelor de baterie instalate.

Modelele 750 VA

1

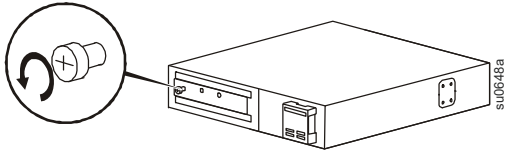

2

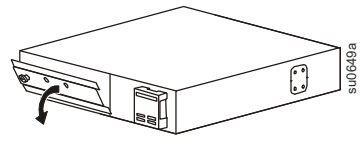

3

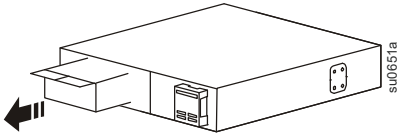

4

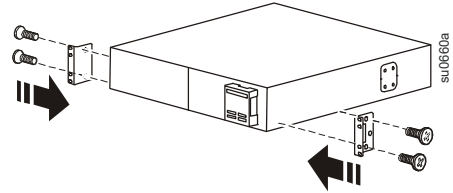

5

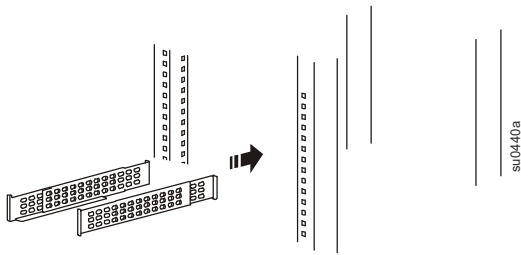

6

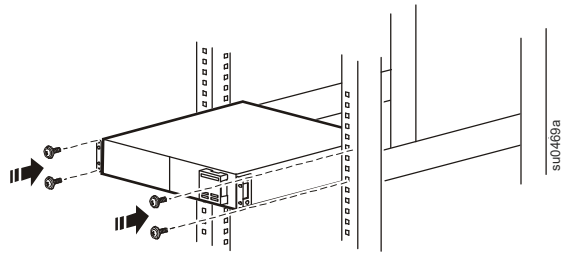

7

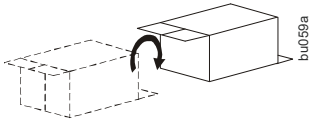

8

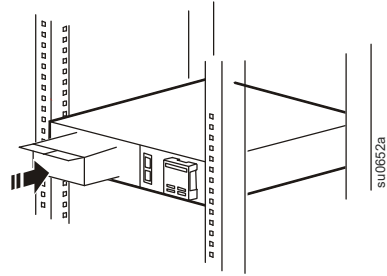

9

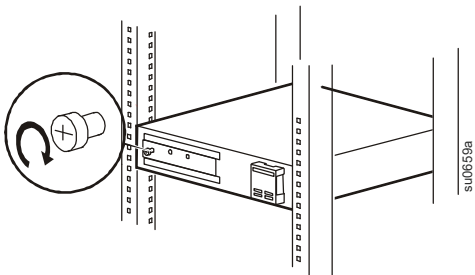

10

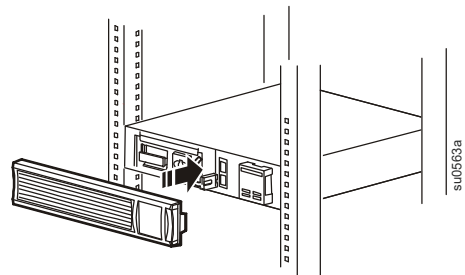

Modelele 1000/1500 VA

1

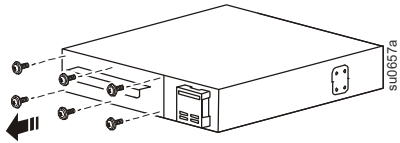

2

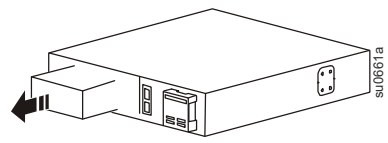

3

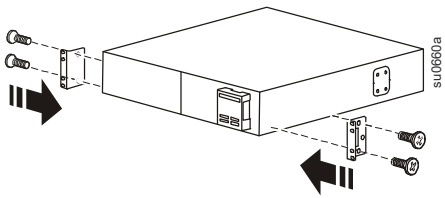

4

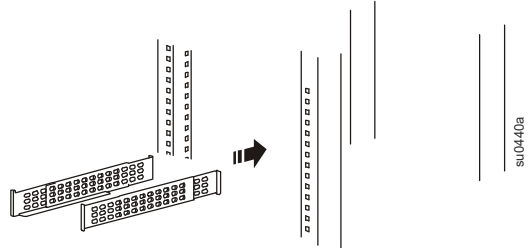

5

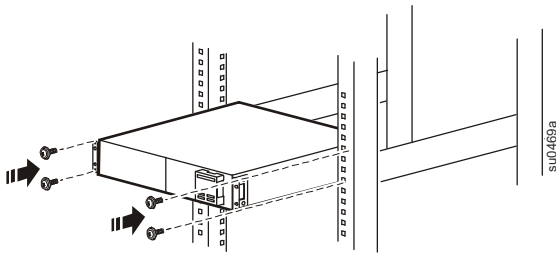

6

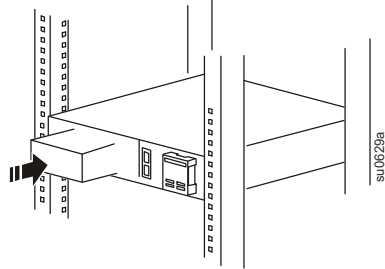

7

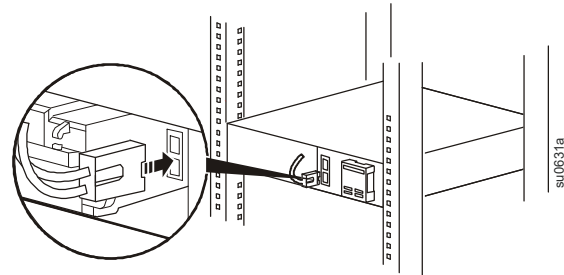

8

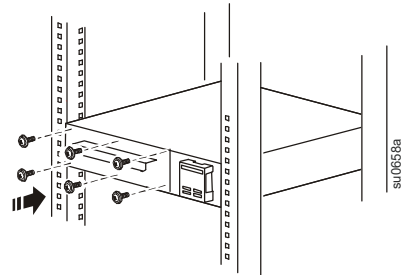

9

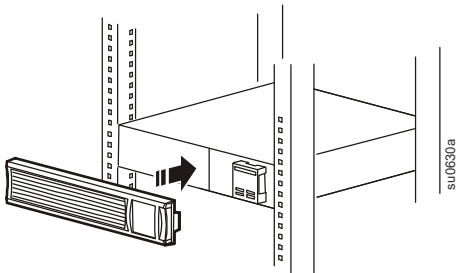

Modelele 2200/3000 VA

1

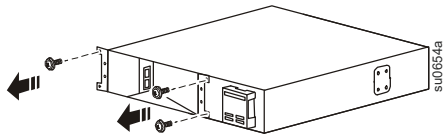

2

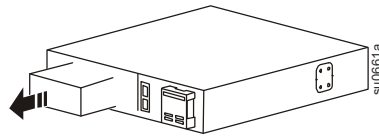

3

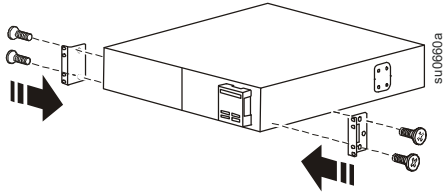

4

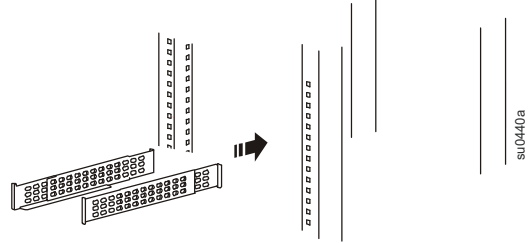

5

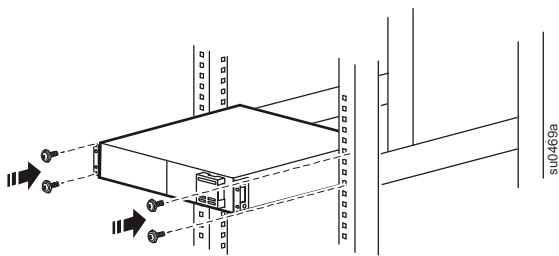

6

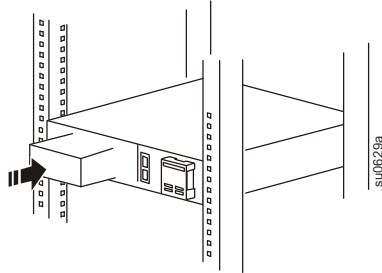

7

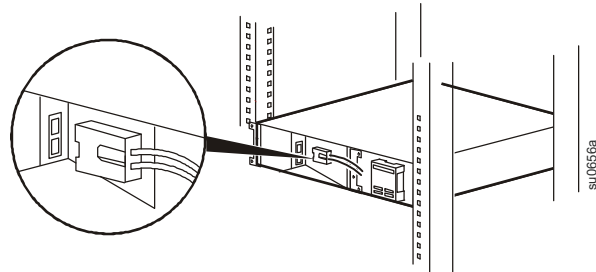

8

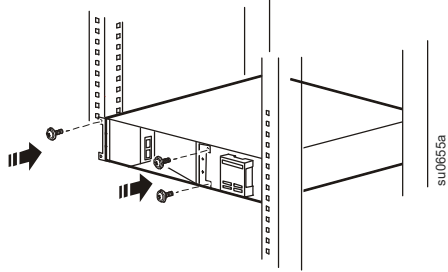

9

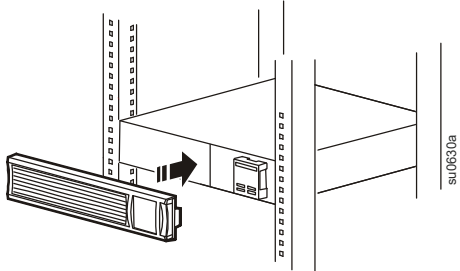

Prezentare generală și Pornire

Caracteristicile panoului posterior

- ❶ SmartSlot pentru cardul accesoriu opțional NMC
- ❷ Intrare UPS
- ❸ Înterupător de circuit/Protecție la supraîncărcare
- ❹ Grup de ieșiri controlate
- ❺ Șurub șasiu de legare la pământ
- ❻ Borne de ieșire
- ❼ Conector EPO
- ❽ Port USB
- ❾ Conector RJ45 - port serial de monitorizare UPS

750/1000 VA 120 Vac
1500 VA 100/120 Vac

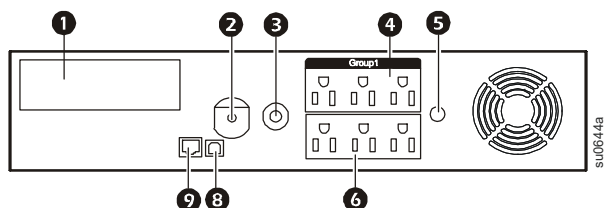

3000 VA 100/120 Vac

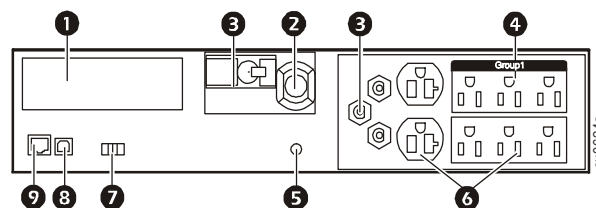

750/1000/1500 VA 230 Vac

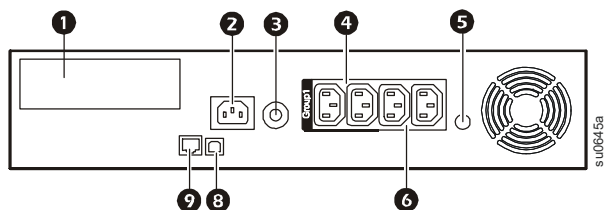

3000 VA 208 Vac

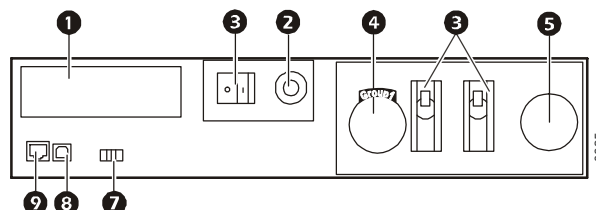

2200 VA 120 Vac

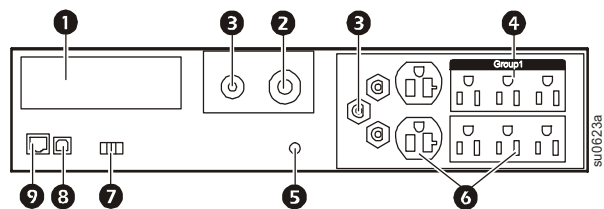

2200/3000 VA 230 Vac

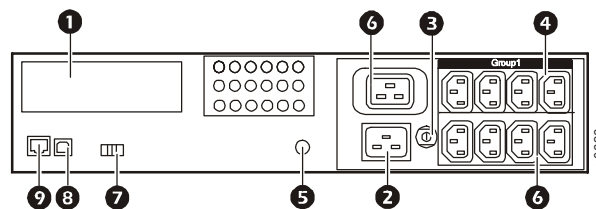

Conexiuni electrice

⚠ ATENȚIE

RISC DE ELECTROCUTARE

- Respectați toate normele electrice locale și naționale.
- Cablarea trebuie efectuată de către un electrician calificat.
- Întotdeauna conectați dispozitivul UPS la o priză împământată.

Nerespectarea acestor instrucțiuni poate rezulta cu vătămări corporale minore sau moderate.

Tipul de ștecăr și amplasamentul conectorului pot varia.

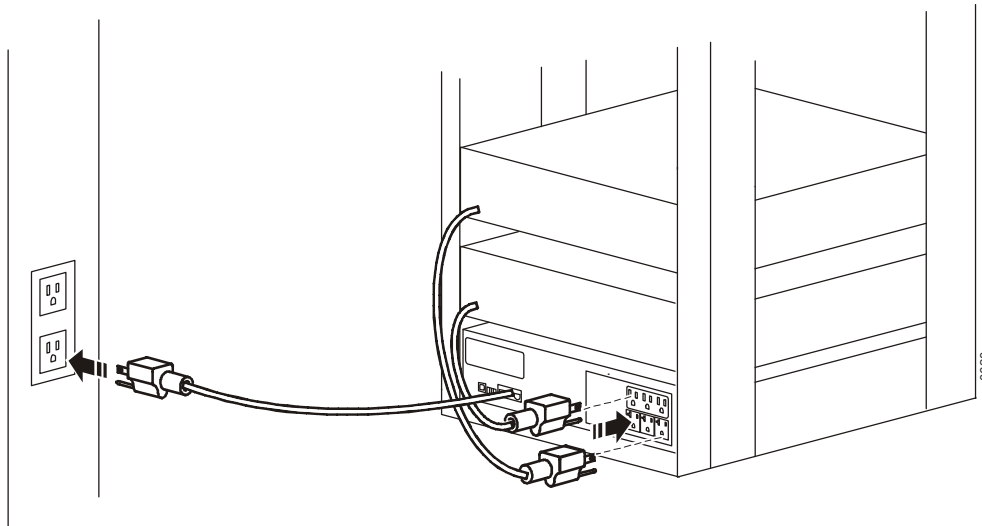

Caracteristicile panoului de afișare

- 1 LED Conectat
- 2 Tastă UPS ON/OFF
- 3 LED Pe baterie
- 4 LED Avarie cablare
- 5 LED Înlocuire baterie
- 6 Interfața afișajului
- 7 Taste săgeată UP/DOWN
- 8 Tasta ENTER
- 9 ESCAPE cheie

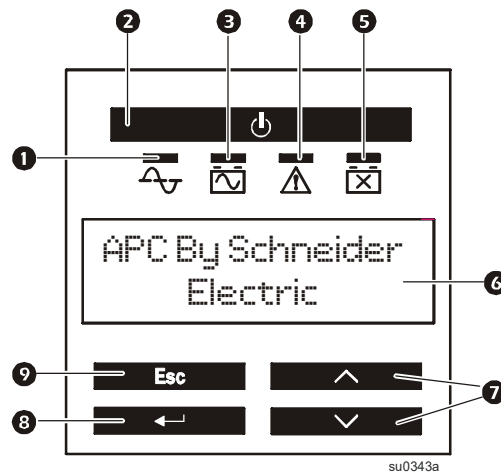

Grup de ieșiri controlate

Anumite modele UPS sunt prevăzute cu un grup de ieșiri care pot să funcționeze ca și grup controlat. Folosiți interfața de afișare pentru a configura caracteristicile ieșirii controlate, accesând următoarele:

Main Menu > Control > Outlet1 Control(Meniu principal> control> Outlet1 de control).